



FULL HEIGHT DOOR®  
**BLACK LINE**







常に新しいデザインを



# BLACK LINE

ブラックライン



LG-6

白い扉に施したブラック色の直線が生み出す、無駄をそぎ落としたニュートラルな美しさ。  
モノトーンのドアが演出するのは、都会的で洗練された住空間。  
モダンな美意識を追求するあなたにぴったりの選択です。

# Design variation

## デザインバリエーション

デザインバリエーションは4種類。ホワイトのベースカラーにブラックのアクセントを加え、先進的なデザインに仕上げました。開閉のたび見え隠れするドアのエッジや、引き戸の手掛部分などにブラック色のラインを配置しています。リユクスなモノトーンデザインが空間を「大人のカッコイイ」に演出。



LF-1



**ブラックエッジのベースモデル**  
フラットなホワイトの表面に、ブラック色のエッジを組み合わせたベースモデル。ハンドル、引手、ヒンジもブラック色にしたモノトーンデザイン。



LF-4



**スリットが美しいモダン引き戸**  
引手金物はなく、幅3cmのスリット手掛が上下に通るミニマルデザインの引き戸。スリット内がブラックの手掛は指に優しいラウンドタイプ。

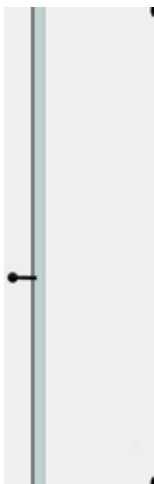

LG-1



**ブラックアレンジのスルーガラス**  
床から天井まで通したスルーガラスが特徴的なリビング向けドア。エッジのホワイトに対して、スルーガラスの側面をブラックラインで仕上げました。



2024年1月発売予定



LG-6



**タイムレスデザインのガラス戸**  
モダンな框組デザインにシャープなブラックのラインを組み込んだ3連ガラスドア。クラシックフォルムをモダンにアレンジしたタイムレスデザイン。







LG-1





LF-1  
LF-1型のみブラックエッジ

# Half Length option

## オプション | ハーフレングス引手

斬新で挑戦的なデザインが自尊心を満足させるハーフレングス引手。  
空間をデザイナーズライクに演出します。

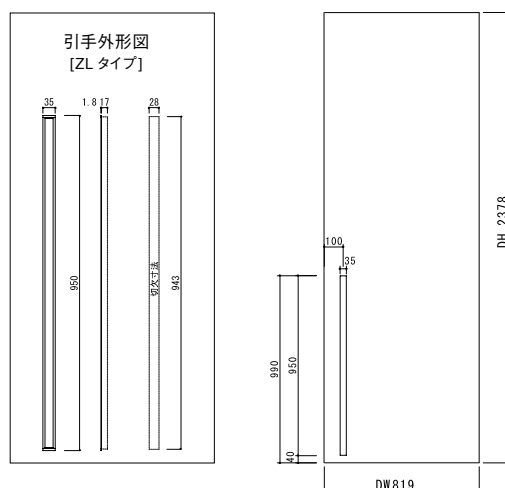



# Handle

## 次世代スタンダード、錠一体型ハンドル

日本初上陸となる、錠と一体化したレバーハンドルはドイツ・KARCHER社が特許を持つ、次世代のスタンダードアイテム。一体型なので操作性が良く、レバー部分についているボタンを押すとロックされ、ドアノブ操作で簡単に解除できます。機能性に優れたミニマルデザインのハンドルです。



ハンドル・錠が一体となっておりハンドルの上や下に別途錠が設置されることがないので、よりスッキリとしたデザインです。ハンドルの正面にさりげなく設置された黒いボタンを押すとロック状態になり、ハンドルを下げればロック解除されます。



非常時は、錠がかかってもハンドルの丸座部分の下のボタンをスライドすることで部屋の外から開錠できます。

## 日本では珍しいマグネットラッチ

日本では一般的なバネ式のラッチボルトは常に出っ張っているため、設置箇所によっては壁に擦ってしまうケースも。マグネット式の場合は、ラッチボルトと受け金具の両方に磁石が埋め込まれており、近づいた瞬間に飛び出す仕組みなので、扉のエッジは常にフラット。見た目もよく壁を傷つけるようなこともありません。



※写真はラッチボルトが出ていますが通常は扉内に収納されています。  
※本金物はブラックラインシリーズ専用です。また、片開き戸枠は他シリーズと互換性がないのでご注意ください。

## 引手もブラック

今夏新設定の引手は幅約3.7cmと従来よりもさらにコンパクト。黒のエッジに合わせたブラック色を標準設定。



引手サイズ / 37mm × 98mm



“With our new, patented KD Comfort lock, we have taken on a pioneering role in the European market because this lock fulfils the customer’s wish for a lock without a key in the matching design concept.”

当社の新しい特許取得済みの KD Comfort ロックは、キーレスロックを求めるお客様のデザインコンセプトを満たしており、ヨーロッパ市場で先駆的な役割を果たしています。

# Select

## Handle

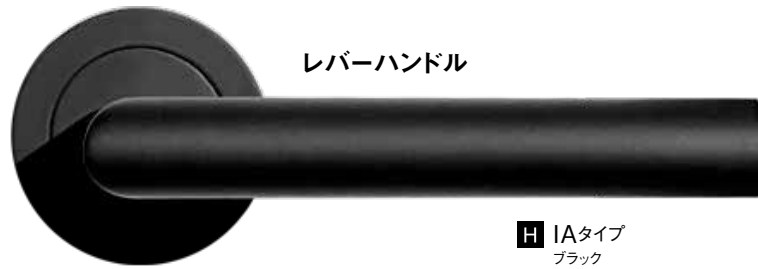

レバーハンドル



**H** IAタイプ  
ブラック

引手 サイズ 37mm×98mm



**H** YJタイプ  
ブラック



YKタイプ  
マットホワイト

小口引手 (引込みポケット戸用)



カップ内上部の引っかかり部分に指を掛けて扉を引き出します。

引手サイズ / Φ 29mm

LF-4型 (スリット手掛けラウンドタイプ)

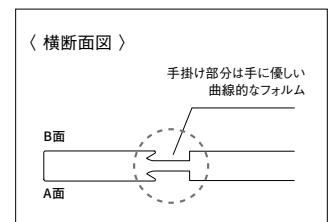

※ご注文時にハンドルセレクト、引手セレクト及び錠のオプションの指定がない場合、ハンドルはIAタイプの空錠、引手はYJタイプの空錠を手配させていただきます。  
※ブラックラインシリーズで選択可能なレバーハンドルはIAタイプのみです。

## Color



シェルホワイト SH  
木目なし

## Glass



クリア T  
-



くもり S  
+¥5,000



グレー G  
+¥5,000

## Hinge



ブラック K



マットホワイト B

上吊レール【上吊引き戸】



ホワイト B



ヘアライン H

※ご注文時にヒンジ・ガラス・レールの色の指定がない場合、標準を手配させていただきます。

## Door Rail

## Option



[対応:LF-1型/引き戸]  
**ハーフレングス引手**  
**【ZLタイプ】**

¥ +¥72,000

材質:アルミ+ブラック塗装

※取り付け位置及び引手の長さ変更は  
 対応不可となっております。  
 ※ハーフレングスは引手はブラックライン  
 シリーズ専用のオプションです。

錠付にした場合の取り付け位置

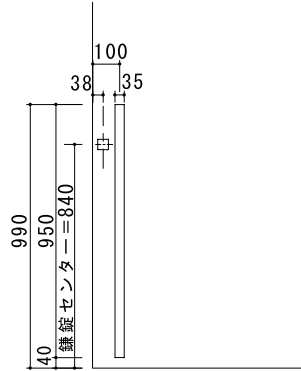

※錠は下記の引き戸用錠と同じ設定です。  
 シリンダー錠の設定はございません。

## Door Lock

### 開き戸用錠 ¥

※開き戸錠は錠一体型ハンドルです。錠付の場合のみ勝手(L/R)がありますので鍵の仕様にご注意ください。  
 ※間仕切錠のみの設定です。表示錠・シリンダー錠の設定はございません。

ハンドル左(L)勝手



IALタイプ +¥18,000  
 ブラック

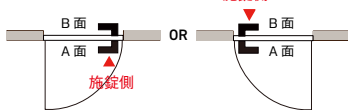

[扉左(L)吊元] [扉右(R)吊元]

ハンドル右(R)勝手



IARタイプ +¥18,000  
 ブラック

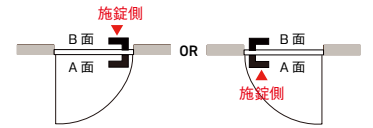

[扉左(L)吊元] [扉右(R)吊元]

### 引き戸用錠 ¥

ブラック色(K) [サイズ/40mm×40mm]



YJタイプ

表示錠 K



+¥8,000

間仕切錠 M



+¥8,000

サムターン側



—

※引手YKタイプを選択の場合、錠はホワイト色です。  
 ※LF-4型の錠はホワイト色になります。  
 ※シリンダー錠の設定はございません。

### アウトセット片引き戸エンド枠なし用錠 ¥

サテンニッケル色(N) [サイズ/50mm×72mm]



表示錠 K



+¥13,000

間仕切錠 M



+¥13,000

サムターン側



—

錠の取り付け位置は戸尻側になります。取り付け高さは引手とセンター合わせです。  
 ※ブラック色の設定はございません。  
 ※シリンダー錠の設定はございません。

## Others

### 明かり窓 C



[対応:LF-1型]

※照明の明るさや位置によって光の差し込み方が異なります。

材質:アクリル板

意匠登録済

¥ +¥12,000

### 開き戸用ソフトモーション



[対応:LF-1・LG-1型]

※塗壁には取り付けできません。

※隠し丁番・遮音キット・レバーストッパーとの併用不可。

¥ +¥15,000

### 隠し丁番【ステルス枠専用】

高さ2,700mm対応可能



[対応:LF-1・LG-1型]

【対応可能範囲】扉幅900mm、扉高さ1,800~2,700mmまで

※枠仕様はステルス枠(クロス貼り)のみ対応可。

※ソフトモーション・遮音キット・レバーストッパーとの併用不可。

¥ +¥35,000

### レバーストッパー



[対応:LF-1型]

天井高納まり:天井クロス仕上げは対応可

下がり壁納まり:天井クロス仕上げ且つ壁厚100mm以上の場合には対応可

【対応可能範囲】扉幅:601~900mmまで(明かり窓C扉幅:635~900mmまで

※壁厚90mm未満の場合は金物が縦枠より出っ張ります。

※隠し丁番・ソフトモーション・遮音キットとの併用不可。

¥ +¥9,900

# 片開き戸

ブラックライン専用の納まりです。他シリーズとの互換性はございません。

納期	
枠	扉
<b>A群</b>	<b>B群</b>
5~11 営業日出荷	13~19 営業日出荷

開き勝手		品番 ● の選択肢	品番 ▲ の選択肢	品番 ## の選択肢																									
		ステルス枠 S クロス貼タイプ N 塗り壁タイプ	壁石膏ボード12.5mm 標準仕様 A 共通  壁石膏ボード15mm 準耐火仕様 +差額あり 2023vol.2 カタログ P252~[一般出入口] をご参照ください	<table border="1"> <thead> <tr> <th colspan="5">壁厚タイプ</th> </tr> <tr> <th>枠外寸法</th> <th>114 2x4</th> <th>130 木造軸組</th> <th>145 木造軸組</th> <th>70 軽量鉄骨</th> </tr> </thead> <tbody> <tr> <td>06</td> <td>660</td> <td>673</td> <td>673</td> <td>673</td> </tr> <tr> <td>07</td> <td>745</td> <td>805</td> <td>790</td> <td>805</td> </tr> <tr> <td>08</td> <td>821</td> <td>836</td> <td>836</td> <td>836</td> </tr> </tbody> </table> <p>※設定壁厚寸法が壁厚タイプより大きい場合はフカシ型になります。 ※06サイズはLF-1型のみを設定です。</p>	壁厚タイプ					枠外寸法	114 2x4	130 木造軸組	145 木造軸組	70 軽量鉄骨	06	660	673	673	673	07	745	805	790	805	08	821	836	836	836
壁厚タイプ																													
枠外寸法	114 2x4	130 木造軸組	145 木造軸組	70 軽量鉄骨																									
06	660	673	673	673																									
07	745	805	790	805																									
08	821	836	836	836																									
型番	枠 高さ	品番/価格		型番																									
LF-1	ステルス枠	H2,400	LF1-●▲-AX##24 ¥118,000 扉83,000/枠35,000	LG-1																									
		H2,700	LF1-●▲-AX##27 ¥129,000 扉89,000/枠40,000																										
	インセット枠	H2,400	-																										
		H2,700	-																										
LG-6	ステルス枠	H2,400	LG6-●▲-AX##24 ¥252,000 扉217,000/枠35,000	LG-1																									
		H2,700	-																										
	インセット枠	H2,400	-																										
		H2,700	-																										

2024年1月発売予定

# 片引き戸

上吊  
ソフトクローズ

■上吊壁付ガイド金物別売り/2023 vol.2 カタログ▶P.356

納期	
枠	扉
<b>A群</b>	<b>B群</b>
5~11 営業日出荷	13~19 営業日出荷

開き勝手		品番 ● の選択肢	品番 ▲ の選択肢	品番 ## の選択肢																									
		ステルス枠 S クロス貼タイプ N 塗り壁タイプ	壁石膏ボード12.5mm 標準仕様 A 共通  壁石膏ボード15mm 準耐火仕様 +差額あり 2023vol.2 カタログ P252~[一般出入口] をご参照ください	<table border="1"> <thead> <tr> <th colspan="5">壁厚タイプ</th> </tr> <tr> <th>枠外寸法</th> <th>114 2x4</th> <th>130 木造軸組</th> <th>145 木造軸組</th> <th>70 軽量鉄骨</th> </tr> </thead> <tbody> <tr> <td>12</td> <td>1200</td> <td>1260</td> <td>1245</td> <td>1260</td> </tr> <tr> <td>14</td> <td>1455</td> <td>1563</td> <td>1563</td> <td>1563</td> </tr> <tr> <td>16</td> <td>1655</td> <td>1655</td> <td>1655</td> <td>1655</td> </tr> </tbody> </table> <p>※設定壁厚寸法が壁厚タイプより大きい場合はフカシ型になります。 ※12サイズはLF-1型・LF-4型のみを設定です。</p>	壁厚タイプ					枠外寸法	114 2x4	130 木造軸組	145 木造軸組	70 軽量鉄骨	12	1200	1260	1245	1260	14	1455	1563	1563	1563	16	1655	1655	1655	1655
壁厚タイプ																													
枠外寸法	114 2x4	130 木造軸組	145 木造軸組	70 軽量鉄骨																									
12	1200	1260	1245	1260																									
14	1455	1563	1563	1563																									
16	1655	1655	1655	1655																									
型番	枠 高さ	品番/価格		型番																									
LF-1	ステルス枠	H2,400	LF1-●▲-CC##24 ¥107,000 扉73,000/枠34,000	LF-4																									
		H2,700	LF1-●▲-CC##27 ¥119,000 扉81,000/枠38,000																										
	インセット枠	H2,400	-																										
		H2,700	-																										
LG-1	ステルス枠	H2,400	LG1-●▲-CC##24 ¥146,000 扉112,000/枠34,000	LG-6																									
		H2,700	LG1-●▲-CC##27 ¥160,000 扉122,000/枠38,000																										
	インセット枠	H2,400	-																										
		H2,700	-																										
LF-4	ステルス枠	H2,400	LF4-●▲-CC##24 ¥142,000 扉108,000/枠34,000	LG-6																									
		H2,700	LF4-●▲-CC##27 ¥154,000 扉116,000/枠38,000																										
	インセット枠	H2,400	-																										
		H2,700	-																										
LG-6	ステルス枠	H2,400	LG6-●▲-CC##24 ¥215,000 扉181,000/枠34,000	LG-6																									
		H2,700	-																										
	インセット枠	H2,400	-																										
		H2,700	-																										

スリット手掛け  
ラウンドタイプ

2024年1月発売予定

□標準設定のハンドル・引手は上記金額に含まれます。□「扉+ステルス枠」のセット販売のみとなります。  
□印刷物ですので実際と色が異なる場合があります。□金額は税抜き価格です。□製品の価格、デザイン、仕様は予告なく変更する場合があります。



# アウトセット 片引き戸 エンド枠なし

上吊  
ソフトクローズ

■上吊壁付ガイド金物別売り/2023 vol.2 カタログ▶P.356

納期	
枠	扉
A群	B群
5~11 営業日出荷	13~19 営業日出荷

開き勝手			品番 ● の選択肢	品番 ▲ の選択肢	品番 ## の選択肢																				
<p>左(L)勝手      右(R)勝手</p> <p>※錠付の場合、施錠面は必ずB面側になります。 ※LF-4型は引手位置にスリットが入ります。</p>			<b>ステルス枠</b> S クロス貼タイプ N 塗り壁タイプ	<b>壁石膏ボード12.5mm 標準仕様</b> A 共通	<b>壁厚タイプ</b> <table border="1"> <tr> <th>枠外寸法</th> <th>114 2×4</th> <th>130 木造軸組</th> <th>145 木造軸組</th> <th>70 軽量鉄骨</th> </tr> <tr> <td>-</td> <td>-</td> <td>-</td> <td>-</td> <td>-</td> </tr> <tr> <td>14</td> <td>745</td> <td>805</td> <td>790</td> <td>805</td> </tr> <tr> <td>16</td> <td>821</td> <td>836</td> <td>836</td> <td>836</td> </tr> </table> <p>※設定壁厚寸法が壁厚タイプより大きい場合はフカン壁になります。</p>	枠外寸法	114 2×4	130 木造軸組	145 木造軸組	70 軽量鉄骨	-	-	-	-	-	14	745	805	790	805	16	821	836	836	836
枠外寸法	114 2×4	130 木造軸組	145 木造軸組	70 軽量鉄骨																					
-	-	-	-	-																					
14	745	805	790	805																					
16	821	836	836	836																					
<b>LF-1</b> ステルス枠 H2,400 ￥107,000 扉 73,000 / 枠 34,000 H2,700 ￥119,000 扉 81,000 / 枠 38,000 インセット枠 H2,400 - H2,700 -	<b>LF-4</b> ステルス枠 H2,400 ￥142,000 扉 108,000 / 枠 34,000 H2,700 ￥154,000 扉 116,000 / 枠 38,000 インセット枠 H2,400 - H2,700 -																								
<b>LG-1</b> ステルス枠 H2,400 ￥146,000 扉 112,000 / 枠 34,000 H2,700 ￥160,000 扉 122,000 / 枠 38,000 インセット枠 H2,400 - H2,700 -	<b>LG-6</b> ステルス枠 H2,400 ￥215,000 扉 181,000 / 枠 34,000 H2,700 - H2,400 - H2,700 -																								

# アウトセット 片引き戸 エンド枠付

上吊  
ソフトクローズ

■上吊壁付ガイド金物別売り/2023 vol.2 カタログ▶P.356

納期	
枠	扉
A群	B群
5~11 営業日出荷	13~19 営業日出荷

開き勝手			品番 ● の選択肢	品番 ▲ の選択肢	品番 ## の選択肢																				
<p>左(L)勝手      右(R)勝手</p> <p>※LF-4型は引手位置にスリットが入ります。</p>			<b>ステルス枠</b> S クロス貼タイプ N 塗り壁タイプ	<b>壁石膏ボード12.5mm 標準仕様</b> A 共通	<b>壁厚タイプ</b> <table border="1"> <tr> <th>枠外寸法</th> <th>114 2×4</th> <th>130 木造軸組</th> <th>145 木造軸組</th> <th>70 軽量鉄骨</th> </tr> <tr> <td>12</td> <td>660</td> <td>673</td> <td>673</td> <td>673</td> </tr> <tr> <td>14</td> <td>745</td> <td>805</td> <td>790</td> <td>805</td> </tr> <tr> <td>16</td> <td>821</td> <td>836</td> <td>836</td> <td>836</td> </tr> </table> <p>※設定壁厚寸法が壁厚タイプより大きい場合はフカン壁になります。 ※12サイズはLF-1型・LF-4型のみを設定です。</p>	枠外寸法	114 2×4	130 木造軸組	145 木造軸組	70 軽量鉄骨	12	660	673	673	673	14	745	805	790	805	16	821	836	836	836
枠外寸法	114 2×4	130 木造軸組	145 木造軸組	70 軽量鉄骨																					
12	660	673	673	673																					
14	745	805	790	805																					
16	821	836	836	836																					
<b>LF-1</b> ステルス枠 H2,400 ￥107,000 扉 73,000 / 枠 34,000 H2,700 ￥119,000 扉 81,000 / 枠 38,000 インセット枠 H2,400 - H2,700 -	<b>LF-4</b> ステルス枠 H2,400 ￥142,000 扉 108,000 / 枠 34,000 H2,700 ￥154,000 扉 116,000 / 枠 38,000 インセット枠 H2,400 - H2,700 -																								
<b>LG-1</b> ステルス枠 H2,400 ￥146,000 扉 112,000 / 枠 34,000 H2,700 ￥160,000 扉 122,000 / 枠 38,000 インセット枠 H2,400 - H2,700 -	<b>LG-6</b> ステルス枠 H2,400 ￥215,000 扉 181,000 / 枠 34,000 H2,700 - H2,400 - H2,700 -																								

納期	
枠	扉
<b>A群</b>	<b>B群</b>
5~11 営業日出荷	13~19 営業日出荷

# 引込みポケット戸 上吊 ソフトクローズ

開き勝手

左(L)勝手



右(R)勝手



---引手位置  
※LF-4型は引手位置にスリットが入ります。  
※戸先側の小口に取手が付きます。

品番 ● の選択肢

ステルス枠

S クロス貼タイプ

N 塗り壁タイプ

品番 ▲ の選択肢

壁石膏ボード12.5mm  
標準仕様

A 共通

壁石膏ボード15mm  
準耐火仕様

+差額あり

2023vol.2 カタログ  
P252~[一般出入口]  
をご参照ください

品番 ## の選択肢

枠外寸法	壁厚タイプ			
	114 2×4	130 木造軸組	145 木造軸組	70 軽量鉄骨
-	-	-	-	-
14	1455	1563	1563	1563
16	1655	1655	1655	1655

※設定壁厚寸法が壁厚タイプより大きい場合はフカシ壁になります。

カップ内上部の引っかかり部分に  
指を掛けて扉を引き出します。

型番	枠	高さ	品番/価格
LF-1	ステルス枠	H2,400	LF1-●▲-PC##24 ¥117,000 扉81,000/枠36,000
		H2,700	LF1-●▲-PC##27 ¥129,000 扉89,000/枠40,000
	インセット枠	H2,400	-
		H2,700	-

型番	枠	高さ	品番/価格
LF-4	ステルス枠	H2,400	LF4-●▲-PC##24 ¥152,000 扉116,000/枠36,000
		H2,700	LF4-●▲-PC##27 ¥164,000 扉124,000/枠40,000
	インセット枠	H2,400	-
		H2,700	-

スリット手掛け  
ラウンドタイプ

型番	枠	高さ	品番/価格
LG-1	ステルス枠	H2,400	LG1-●▲-PC##24 ¥156,000 扉120,000/枠36,000
		H2,700	LG1-●▲-PC##27 ¥170,000 扉130,000/枠40,000
	インセット枠	H2,400	-
		H2,700	-

型番	枠	高さ	品番/価格
LG-6	ステルス枠	H2,400	LG6-●▲-PC##24 ¥220,000 扉184,000/枠36,000
		H2,700	-
	インセット枠	H2,400	-
		H2,700	-

2024年1月発売予定

## BLACK LINE 仕様

枠	ステルス枠 / クロス仕様・塗り壁仕様      ステルス枠準耐火 / クロス仕様・塗り壁仕様		
壁厚	標準仕様	A/130mm壁厚 (在来 3.5寸柱用)・B/145mm壁厚 (在来 4寸柱用) C/114mm壁厚 (2×4工法)・D/70mm壁厚 (軽量鉄骨用)	
	準耐火仕様	E/135mm壁厚 (在来 3.5寸柱用)・F/150mm壁厚 (在来 4寸柱用)	
サイズ	高さ	LF-1/LF-4/LG-1 型	H2,400 (定額制)      H1,800 ~ 2,406mmまで
			H2,700 (定額制)      H2,406.5 ~ 2,700mmまで
		LG-6 型	H2,400 (定額制)      H1,800 ~ 2,406mmまで
			H2,700 (定額制)      対応不可
	幅	LF-1/LF-4/LG-1 型	標準セット価格×1.2      DW590 ~ 900mmまで
			標準セット価格×1.4      DW900.5 ~ 1,100mmまで
LG-6 型	標準セット価格×1.2      DW670 ~ 900mmまで		
	標準セット価格×1.4      対応不可		

□標準設定のハンドル・引手は上記金額に含まれます。□「扉+ステルス枠」のセット販売のみとなります。  
□印刷物ですので実際と色が異なる場合があります。□金額は税抜き価格です。□製品の価格、デザイン、仕様は予告なく変更する場合があります。

# 納まり図

本冊子に掲載の納まり図はステルス枠 (クロス施工) / 在来工法 (基準壁厚 130mm) の図面です。

枠仕様・壁厚等によって納まりや寸法が異なりますので、各納まり図面集またはお見積書に添付される納まり図をご確認ください。

**ステルス枠【クロス施工】**  
**在来工法**

## 片開き戸

※隠し丁番・ソフトモーションオプションは納まりや寸法が異なります

— 下地枠(神谷手配品)  
— 巾木切欠き部分  
※巾木切欠き部分の詳細については、施工手順を参照下さい。

横断面図

開き勝手(当図面はR吊元です)

B 面側

A 面側

縦枠下地の下部切欠き部分に巾木(7×30)を納めます

W⑤ 扉幅  
W② 下地枠内  
W① 下地枠外

[ブラックラインシリーズ 片開き戸の注意事項]

**縦枠下地はマグネットラッチ専用仕様です  
他シリーズの枠とは互換性はありません**

- ブラックラインシリーズで枠をご注文された後の扉シリーズ変更は対応不可です
- 他シリーズの枠にブラックラインシリーズの扉はご利用いただけません

**オプションで錠付の場合は  
施錠面にご注意ください**

錠一体型ハンドルのため  
施錠したい面によって  
選ぶハンドルが変わります

扉L勝手  
B面施錠面  
ハンドルR勝手(IAL)

扉R勝手  
B面施錠面  
ハンドルL勝手(IAL)

A面施錠面  
ハンドルL勝手(IAL)

A面施錠面  
ハンドルR勝手(IAL)

縦断面図

天井高納まり

H① FL~仕上がり  
H② 開口  
H③ 扉高さ

巾木用切欠き  
深さ7mm×高さ30mm

ヒンジ受金物は床に接するか、かさ上げ材(現場手配)を使用し必ず浮いた状態にならないように施工してください

下がり壁納まり

この部分には必ず現場にて深みが30mm以上の下地を入れておいて下さい

H① FL~仕上がり  
H② 開口  
H③ 扉高さ

巾木用切欠き  
深さ7mm×高さ30mm

ヒンジ受金物は床に接するか、かさ上げ材(現場手配)を使用し必ず浮いた状態にならないように施工してください

W寸法(mm)	W06	W07	W08
W① 下地枠外	673	805	836
W② 下地枠内	633	765	796
W⑤ 扉幅	624	756	787

見込み寸法(mm)	
D① 壁厚	130
D③ 縦枠下地見込み	132

H寸法(mm)	H2,400	H2,700
H① FL~仕上がり	2400	2700
H② 開口	2400	2700
H③ 扉高さ	2374	2674

H寸法(mm)	H2,400	H2,700
H① FL~仕上がり	2400	2700
H② 開口	2412	2712
H③ 扉高さ	2381	2681

見込み寸法(mm)	
D① 壁厚	130
D② 上枠下地見込み	130

■本図面は位置を表す図面であり、商品そのものの形状を示す図面ではありません。  
■製品の価格・仕様は予告なく変更する場合があります。

**ステンス枠【クロス施工】**  
**在来工法**

**片引き戸(上吊/床付ガイド)** ※壁付けガイドは納まりが異なります

— 下地枠(神谷手配品)  
 [ ] 巾木切欠き部分  
 ※巾木切欠き部分の詳細については、施工手順を参照下さい。

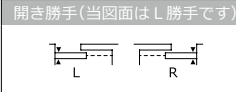

W寸法 (mm)	W12	W14	W16
W① 下地枠外	1260	1563	1655
W② 下地枠内	1228	1531	1623
W③ 有効下地枠外	630	781	827
W④ 有効下地枠内	589	740	786
W⑤ 扉幅	621	773	819

見込み寸法 (mm)	
D① 壁厚	130
D③ 縦枠下地見込み	132
D④ 中方立下地見込み	65

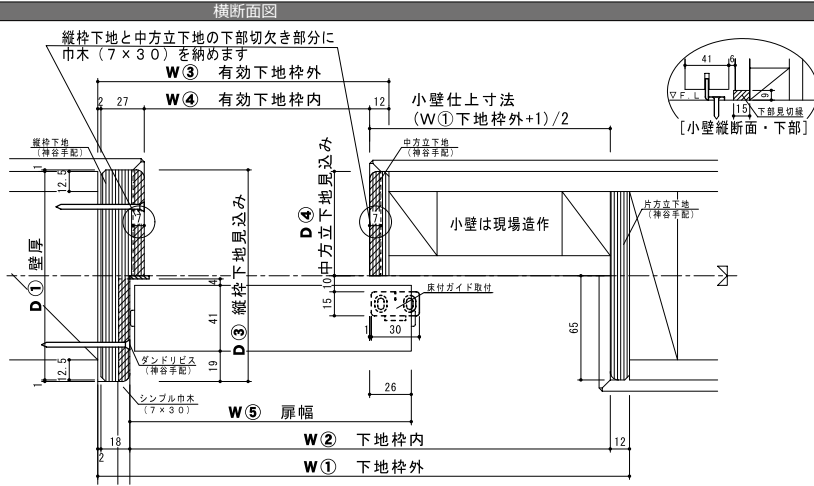

**天井高納まり**

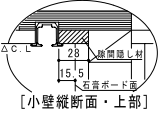

H寸法 (mm)	H2,400	H2,700
H① FL~仕上がり	2400	2700
H② 開口	2430	2730
H③ 扉高さ	2378	2678

見込み寸法 (mm)	
D② 上枠下地見込み	105

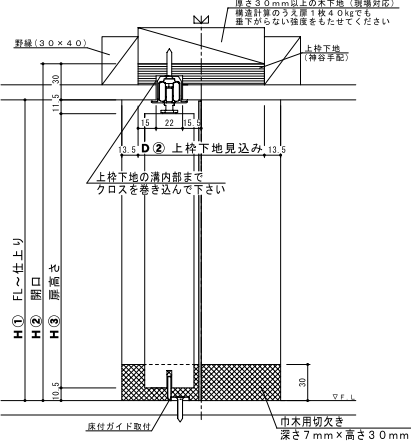

**下がり壁納まり**

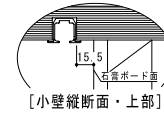

H寸法 (mm)	H2,400	H2,700
H① FL~仕上がり	2400	2700
H② 開口	2430	2730
H③ 扉高さ	2378	2678

見込み寸法 (mm)	
D① 壁厚	130
D② 上枠下地見込み	130

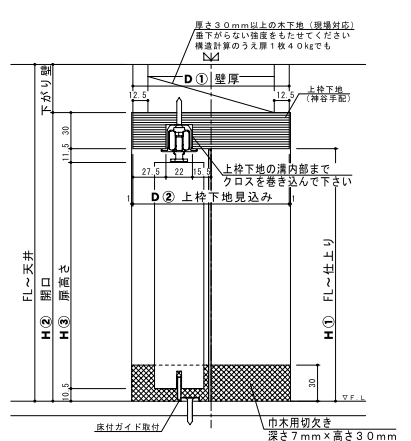

**ステンス枠【クロス施工】**  
**在来工法**

**【エンド枠なしタイプ】** ※壁付けガイドは納まりが異なります  
**アウトセット片引き戸(上吊/床付ガイド)**

— 下地枠(神谷手配品)  
 [ ] 巾木切欠き部分  
 ※巾木切欠き部分の詳細については、施工手順を参照下さい。

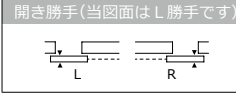

W寸法 (mm)	W14	W16
W① 下地枠外	805	836
W② 下地枠内	781	812
W⑤ 扉幅	839	870
W⑥ レール長さ	1670	1732
W⑦ 上枠下地長さ	1673	1735

  

見込み寸法 (mm)	
D① 壁厚	130
D④ 中方立下地見込み	137

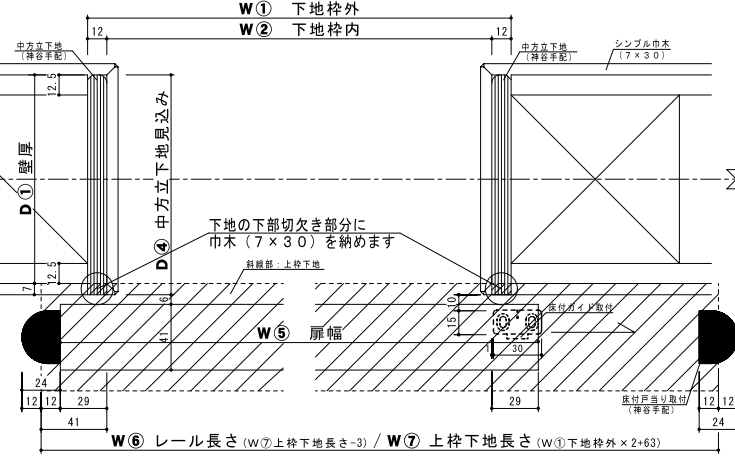

**オプションで【アウトセット引戸錠】付の場合**

アウトセット引戸錠は、施錠向きが必ず下図のB面側になる金物です。  
**A面側施錠面は対応不可。**  
 平面プラン作成の際は納まりをよくご確認の上、施錠面に注意して作成して下さい。

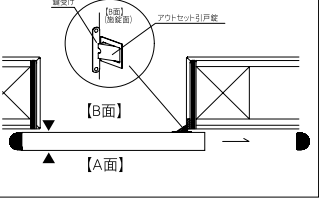

**天井高納まり**

※下がり壁納まりの設定はありません



H寸法 (mm)	H2,400	H2,700
H① FL~仕上がり	2400	2700
H② 開口	2430	2730
H③ 扉高さ	2378	2678

見込み寸法 (mm)	
D① 壁厚	130
D② 上枠下地見込み	67
D④ 中方立下地見込み	137

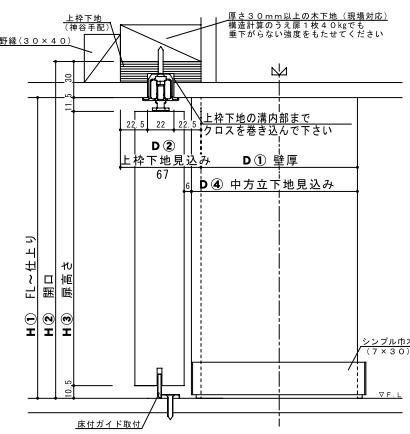

■本図面は位置を表す図面であり、商品そのものの形状を示す図面ではありません。  
 ■製品の価格・仕様は予告なく変更する場合があります。

**ステルス枠【クロス施工】**  
**在来工法**

**【エンド枠付タイプ】**  
**アウトセット片引き戸(上吊/床付ガイド)**

※壁付けガイドは納まりが異なります

- 下地枠(神谷手配品)
  - 巾木切欠き部分
- ※巾木切欠き部分の詳細については、施工手順を参照下さい。

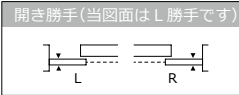

W寸法 (mm)	W12	W14	W16
W① 下地枠外	673	805	836
W② 下地枠内	632	764	795
W⑤ 扉幅	668	800	831
W⑥ レール長さ	1317	1581	1643
W⑦ 上枠下地長さ	1341	1605	1667

見込み寸法 (mm)	
D① 壁厚	130
D③ 縦枠下地見込み	100
D④ 中方立下地見込み	137

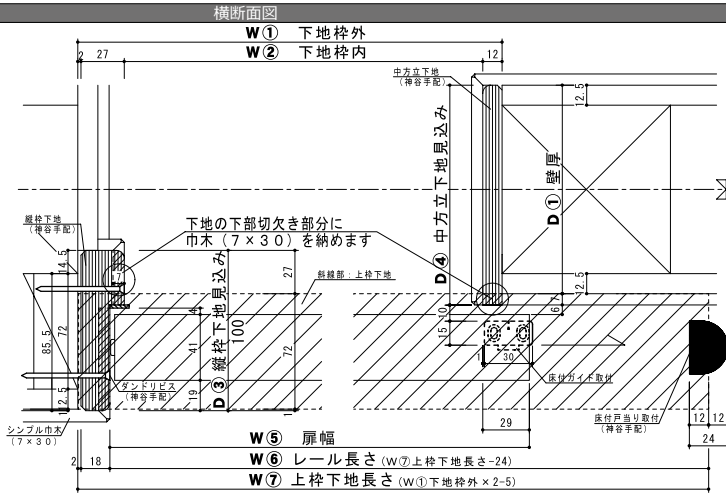

**天井高納まり**

※下がり壁納まりの設定はありません

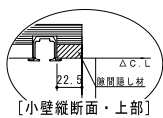

H寸法 (mm)	H2,400	H2,700
H① FL~仕上がり	2400	2700
H② 開口	2430	2730
H③ 扉高さ	2378	2678

見込み寸法 (mm)	
D① 壁厚	130
D② 上枠下地見込み	72

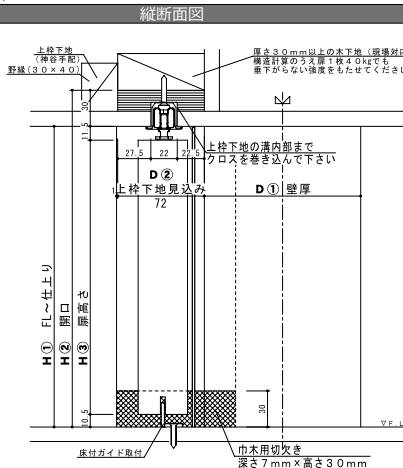

**ステルス枠【クロス施工】**  
**在来工法**

**引込みポケット戸(上吊)**

- 下地枠(神谷手配品)
  - 巾木切欠き部分
- ※巾木切欠き部分の詳細については、施工手順を参照下さい。

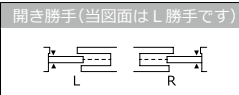

W寸法 (mm)	W14	W16
W① 下地枠外	1563	1655
W② 下地枠内	1531	1623
W③ 有効下地枠外	781	827
W④ 有効下地枠内	740	786
W⑤ 扉幅	773	819

見込み寸法 (mm)	
D① 壁厚	130
D③ 縦枠下地見込み	132
D④ 中方立下地見込み	36.5

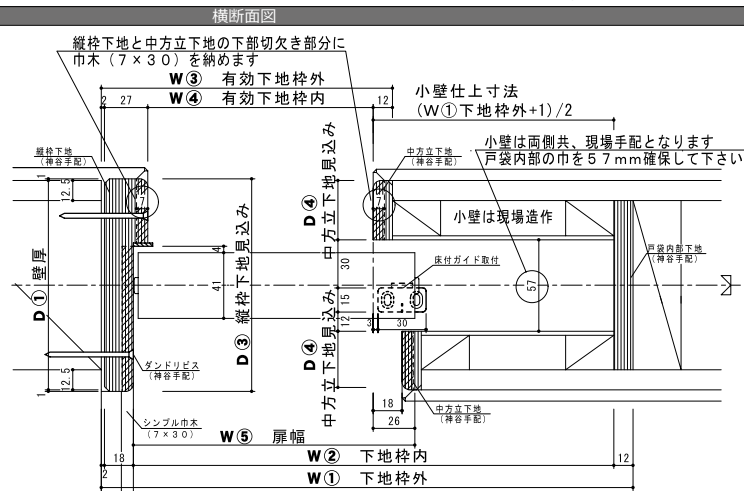

**天井高納まり**

※下がり壁納まりの設定はありません



H寸法 (mm)	H2,400	H2,700
H① FL~仕上がり	2400	2700
H② 開口	2430	2730
H③ 扉高さ	2378	2678

見込み寸法 (mm)	
D② 上枠下地見込み	105

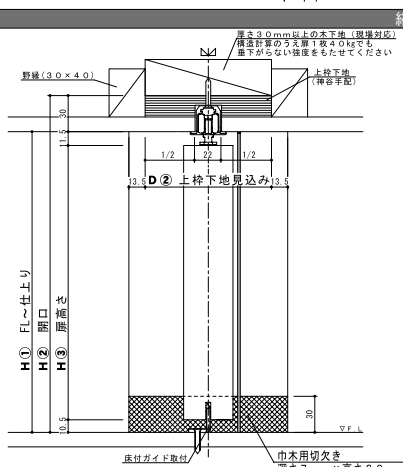

**下がり壁納まり**

※下がり壁納まりの設定はありません



H寸法 (mm)	H2,400	H2,700
H① FL~仕上がり	2400	2700
H② 開口	2430	2730
H③ 扉高さ	2378	2678

見込み寸法 (mm)	
D① 壁厚	130
D② 上枠下地見込み	130

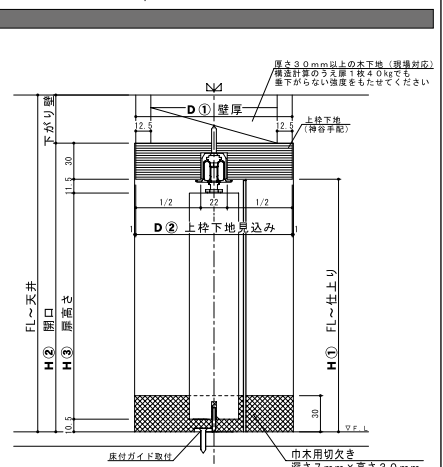

■本図面は位置を表す図面であり、商品そのものの形状を示す図面ではありません。  
■製品の価格・仕様は予告なく変更する場合があります。

# ドアが反った時にはいつでも無料で保証

フルハイトドア®は、2022年4月1日出荷分より  
『反り』の永久保証



(ドア厚40mmが対象)

木製ドアに経年変化はつきものです。だからこそ私たちは、10年20年先を想定して社内に環境試験設備を持つ必要があるのです。神谷コーポレーションは業界最高水準の試験設備を使って、日夜過酷な性能試験を繰り返しています。その結果、フルハイトドア®は多くの特許技術を取得しているのです。私たちは、このフルハイトドア®を通じて、お客様へ最高の品質をお届けしたいと願っています。

## 『反り』に対する永久保証の3つの条件

永久保証についてはさまざまな条件がございますが、ここでは大きく3つの条件をご紹介します。

### 条件 1

開閉に  
支障が出たら交換<sup>※1</sup>

### 条件 2

同一の  
ドアを交換<sup>※2</sup>

### 条件 3

入居後2年以上  
経過の場合、原則として、  
お施主様にて交換

※1 ドア開口の精度不足によるものは対象外。フルハイトドア®は反っても戻る性質の為、1週間ほど様子を見てください。※2 廃番品の場合は同一グレードで交換。



PERFORMANCE TEST FOR FULL HEIGHT DOOR®

## 扉の信頼性にとって大切なこと

### 扉の『反り』が起こる原因

室内と室外の  
温度差がほとんど無い時

フラッシュドア(断面)

室内と室外の  
温度差が大きい冬場の時

フラッシュドア(断面)【反りが発生した状態】

木製ドアにはつきものの『反り』。開閉に支障が出る場合。

木質材を使用して作られた室内ドアは、空気中の水分を吸収・放出するため伸縮する特性があります。この伸縮は室内外の温度・湿度といった環境の変化で顕著になり、時にはドアの変形にまで至ります。特に冬場の寒い時期は、室内外で温度・湿度に大きな差が発生し、『ドアの反り』が起こりやすくなります。

### ドア厚が『反り』に影響を及ぼすかを検証

反り試験の動画はこちら

**試験内容**

本来の照射加熱試験(5日間)ではなく、熱量を1.4倍にして3時間集中的に熱照射し、強制的に反らせる試験を実施

元々反りに強いフルハイトドア®ですが、厚みを40mmに変更した事によって、これまで以上に反りを抑える性能がアップしたか検証しました。

**試験結果**

一般的なドア(ドア厚33mm)→14.63mm  
フルハイトドア®(ドア厚40mm)→4.96mm

何と反り量は一般的なドアに比べて1/3。更に6時間後には反り量が0mmに戻り、反りを抑える性能の高さが証明されました。

反り試験の動画はこちら



フルハイトドア®の保証についての詳細はこちら

# お問い合わせ先一覧

## HEAD Office

神谷コーポレーション湘南株式会社  
本社オフィス／伊勢原工場

[所在地] 〒259-1146 神奈川県伊勢原市鈴川50 [アクセス] 伊勢原大山ICを降り西に進み伊勢原大山IC入口  
[営業時間] 9:30~17:00 交差点を右折して県道611号に入る。左折して県  
[定休日] 土・日曜日・祝日 道611号を約2km進み、板戸交差点を直進。  
[連絡先] TEL.0463-94-6203 小田急線伊勢原駅より神奈中バス「関台」下車  
FAX.0463-94-8295 徒歩1分。



### 納期・お取引・見積り依頼等のお問い合わせ／カタログ・サンプル依頼 — カスタマーオペレーション課

 0463-94-6203  
TEL

 0463-94-8295  
FAX

音声ガイダンスにて  
ご案内しております。  
詳細はQRコードから



 madoguchi@fullheight-door.com  
MAIL

### 見積り内容・納まり・仕様についてのお問い合わせ — カムイ・積算課

 0463-94-6204  
TEL

 0463-91-1388  
FAX

### カムイについてのお問い合わせ全般 — カムイサポートセンター

 0120-106-201  
TEL

 kamiya-kamui@fullheight-door.com  
MAIL

### アフターメンテナンスについてのお問い合わせ — 品質保証課

 0463-94-6220  
TEL

 cs@fullheight-door.com  
MAIL

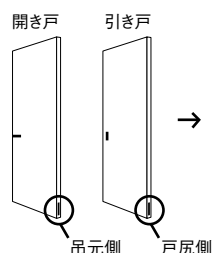

2020年以降の製品には、ドアの小口面にロットNo.シールが貼られています。  
お問い合わせ時にロットNo.をお伝えいただけますとスムーズにご案内ができます。

お問い合わせ内容により専門部署が承ります。電話番号をお確かめのうえ、おかけ間違いのないようご注意ください。  
受付時間／月－金 9:30~17:00(祝日・当社定休日除く) 定休日／土・日曜日・祝日



kamiya