

## 施工手順書①-1

# 木 工 事

## ステルス枠・標準仕様

壁石膏ボード12.5mm対応

### ステルス枠/インセット枠 施工手順書一覧

#### 共 通

※シリーズ専用以外の共通編の施工手順書は工事内容別で下記の①、②、③に分かれています。  
※マルコシリーズの2・3枚引違い戸(上吊)、2枚引込み戸(上吊・連動)は共通編をご覧ください。  
※本書の準耐火仕様とは、ご注文の際に当社の「準耐火仕様」を選択した場合に限ります。

#### ①木工事

①-1.ステルス枠・標準仕様 / ①-2.ステルス枠・準耐火仕様

①-3.インセット枠仕様

#### ②クロス・塗り壁工事

(ステルス枠・インセット枠共通)

#### ③扉・金物の取付

(ステルス枠・インセット枠共通)

③-1. 片開き戸、親子戸

③-2. 片引き戸(上吊)、ポケット戸(上吊)、2枚引違い戸(上吊)

③-3. 2・3枚引込み戸(上吊・連動)、3枚引違い戸(上吊・連動/非連動)

③-4. 片引き戸(床付レール)

#### シリーズ専用

※シリーズ専用の施工手順書(④~⑨)は木工事、クロス・塗り工事、扉・金物の取付が一式含まれます。

#### ④クローゼット

④-1. 折れ戸 ④-2. 物入片開き戸、両開き戸、連続開き戸

④-3. スライド片開き戸

#### ⑤オートマチックドア

⑤-1. 片引き戸(上吊) ⑤-2. 片開き戸

#### ⑥ヴェトロ・ミラノ

⑥-1. アウトセット片引き戸(上吊) ⑥-2. 片開き戸

#### ⑦カエサル

⑦-1. スイング戸、両スイング戸、サイドガラスユニット

⑦-2. アウトセット片引き戸(上吊)

#### ⑧マルコ

⑧-1. 3枚引込み戸(上吊・非連動) ⑧-2. 2枚引分け戸、4枚引違い戸(上吊)

#### ⑨フィット

⑨-1. スイング戸 ⑨-2. 片引き戸(上吊)、2枚引違い戸(上吊)、引分け戸

# 施工を担当される方へ

安全のために必ずお守りください



## ● 施工前にこの手順書をよく読み、正しく施工してください

- 枠・下地枠の取付は、水平・垂直・ねじれがないかを必ずご確認し、確実な固定を行ってください。
- 本製品の組み立てで付属ビスがある場合には、必ずそのビスを使用してください。  
付属ビス以外で取り付けた場合、部材の脱落や枠のゆるみ等が発生する恐れがあります。



## ● ケガや事故防止のため、以下の事項を必ずお守りください

- 風の強い場所では開き戸が強く閉まるなどして手をはさむ恐れがありますので扉を開け放しにしないようご注意ください。
- 運搬作業時は滑り止めの手袋を着用し、扉建て付け時には十分気をつけて行ってください。



## ● 施工前及び施工時の確認

- 本製品は屋内用ですので、屋外や水がかりする箇所には使用しないでください。
- 本製品は内装扉を用途とする商品です。他の用途として使用したり、本手順書と異なった施工をした場合の保障は当社では責任を負いかねます。
- 高温・高湿の環境条件では使用できません。
- 施工前に部材の数量・キズの有無をご確認ください。  
施工後のキズについては当社では責任を負いかねます。
- 部材を保管する場合は湿気・直射日光を避け、十分な養生をしてください。
- 開口部または枠の寸法を測り、躯体または枠が正確に施工されているか、ご用意の扉サイズが適切かどうかご確認願います。
- 施工時に電動ドライバーを使用する場合は、カラモミを防ぐため最後の締め付けは必ず手締めにて行ってください。
- 扉の調整の際には、電動ドライバーは絶対に使用しないでください。  
ビス類が破損し、調整できなくなることがあります。
- 扉や枠の表面に、長時間テープを貼らないでください。汚れ・破損・色ムラの原因になります。  
また、突き板塗装ドアの場合、塗装仕上げ面には絶対にテープを貼らないでください。

## ● 施工後の処理

- お施主様への引渡し前に、工事管理者が必ず点検を行い、不具合箇所を補修してください。
- 施工後はキズが付かないように養生してください。  
このとき、表面にテープを直接貼らないでください。  
また、突き板塗装ドアの塗装仕上げ面には絶対にテープを貼らないでください。
- 清掃の際は水を固く搾った布で汚れを落とした後、柔らかい布で乾拭きしてください。  
また、汚れが落ちにくい場合は、薄めた中性洗剤で汚れを落とした後、洗剤が残らないようによく拭き取ってください。
- 内装工事が終了するまでの間は、扉をはずして保管されることをお勧めします。

# □ステルス枠の部材名称

forステルス【標準仕様】

施工手順書2024/8改訂

<p><b>【共通事項】</b></p> <p>各部材は全てプレカットで納品されます。 5ページの「開口部の確認」を参照ください。 現場でカットされる場合は、別途レール・扉を注文する必要があります。</p> <p>※開き戸には15ページ記載の開口定規が納品されます。 ※2023vol2カタログより、引き戸(上吊)上枠下地は「縦枠勝ち納まり」から「上枠勝ち納まり」へ変更になり、上枠長さはw下地枠外寸法で納品されます。</p>	<p><b>開き戸</b></p> <p>※天井ボードの貼り方 →7,9ページ</p> <p>片開き戸</p> <p>親子戸 片開き戸「ソフトモーション付」</p> <p>上枠下地 ※天井高納まり →7ページ ※下がり壁納まり →8ページ</p> <p>縦枠下地 →15,16ページ</p> <p>縦枠下地 →15,16ページ</p>
<p><b>片引き戸(上吊)、2・3枚引込み戸(上吊)</b></p> <p>縦枠下地 →15,16ページ</p> <p>上枠下地 →7~9ページ</p> <p>隙間隠し材 →14ページ</p> <p>中方立枠下地 →12ページ</p> <p>片方立下地 →11ページ</p> <p>下部見切縁 樹脂製(白色) →13ページ</p> <p>※小壁の木下地 →13ページ</p>	<p><b>アウトセット片引き戸(上吊)・エンド枠無し</b></p> <p>上枠下地 →7~9ページ</p> <p>隙間隠し材 →14ページ</p> <p>中方立下地 →12ページ</p> <p>中方立下 →12ページ</p>
<p><b>2枚引違い戸(上吊)</b></p> <p>上枠下地 →7~9ページ</p> <p>縦枠下地 →15,16ページ</p> <p>縦枠下地 →15,16ページ</p>	<p><b>アウトセット片引き戸・エンド枠付き(上吊)</b></p> <p>上枠下地 →7~9ページ</p> <p>縦枠下地 →15,16ページ</p> <p>隙間隠し材 →14ページ</p> <p>中方立下地 →12ページ</p>
<p><b>引込みポケット戸(上吊)</b></p> <p>縦枠下地 →15,16ページ</p> <p>上枠下地 →7~10ページ</p> <p>中方立枠下地 →12ページ</p> <p>戸袋内部下地 →11ページ</p>	<p><b>3枚引違い戸(上吊)連動式</b></p> <p>上枠下地 →8~10ページ</p> <p>縦枠下地 →15,16ページ</p> <p>床付レール ※非連動式の場合、 →6ページ</p> <p>縦枠下地 →15,16ページ</p>

# □ ステルス枠の部材名称

forステルス【標準仕様】

施工手順書2023/8改訂

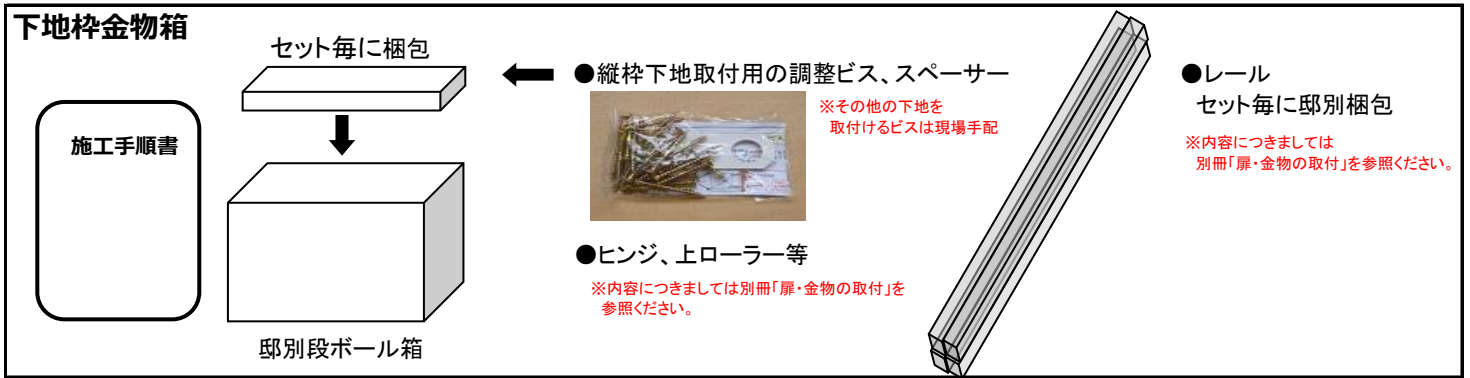
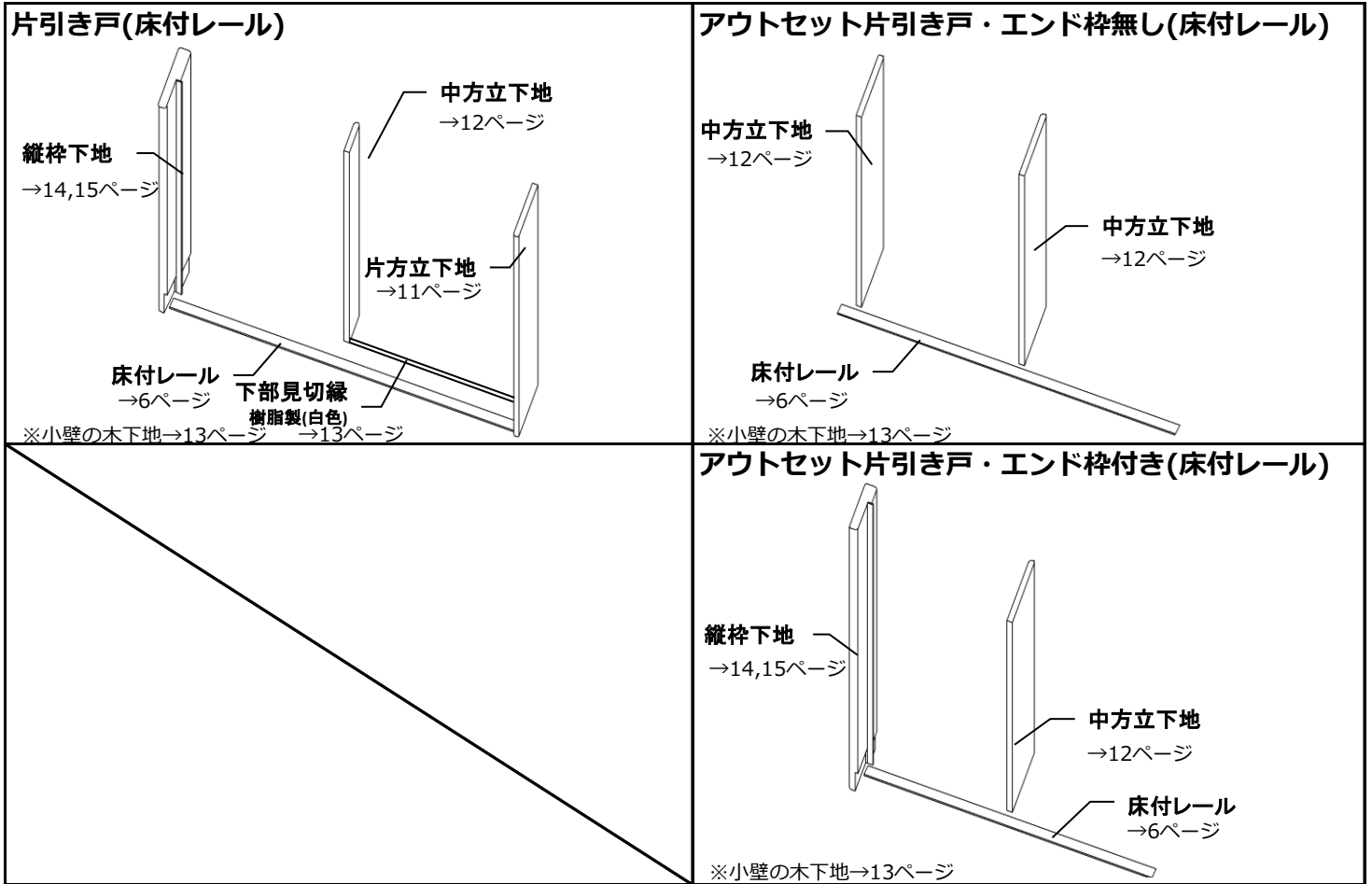

**シンプル巾木** 厚み7mm×高さ30mm×長さ2700mm(ステルス枠推奨巾木) →16ページ  
 ※下記3タイプの設定がございますのでご注文時に選択してください。

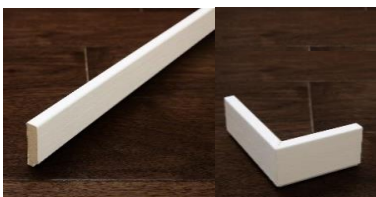

シンプル巾木とコーナー役物



溝付シンプル巾木とコーナー役物

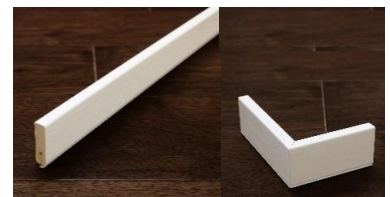

クッション巾木とコーナー役物

# □ 開口部の確認

forステルス【標準仕様】

施工手順書2024/8改訂

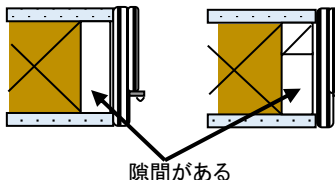
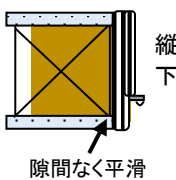
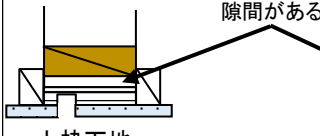
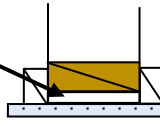
開口部(躯体側木下地)の確認		共通	
<p>下地枠を取り付ける前に、躯体側に木下地が隙間なく平滑に入っているか確認してください。</p>	<p>【引き戸・開き戸共通】</p>  <p>縦枠 下地</p> <p>隙間がある</p>	<p>【引き戸・開き戸共通】</p>  <p>縦枠 下地</p> <p>隙間なく平滑</p>	<p>下地枠の裏側部分には必ず木材を全面に入れておいてください。</p>
	×	○	
	<p>上枠下地が【ある場合】</p>  <p>隙間がある</p> <p>上枠下地 (天井ボード勝ち)</p>	<p>【無い場合】</p>  <p>隙間なく水平</p> <p>上枠下地 (天井ボード勝ち)</p>	
	×	○	
ポイント	<p>※躯体側の木下地（柱・まぐさ等）の水平・垂直・前後の倒れ・ねじれ等がないか、水平器等で十分に確認してください。</p> <p>※上枠下地が無い納まりの場合でもクロスのエレ・ヒビを防ぐために木下地は隙間なく平滑に入れてください。</p>		

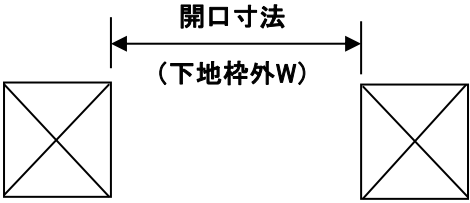
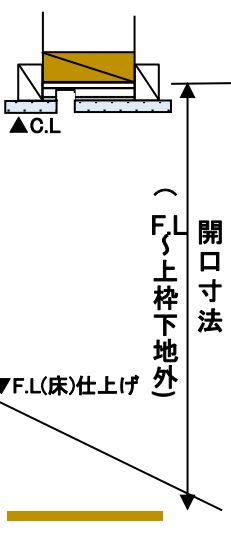
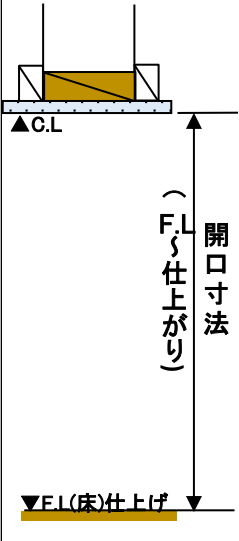
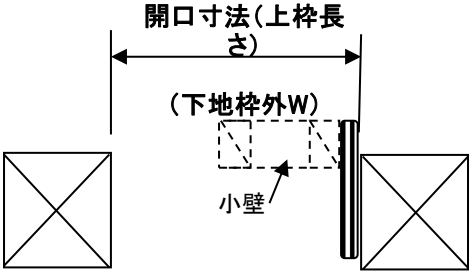
開口部(寸法)の確認		共通	
<p>下地枠を取り付ける前に、開口部の巾・高さ寸法を確認してください。</p>	 <p>開口寸法 (下地枠外W)</p>	 <p>開口寸法 (F.L.上枠下地外)</p> <p>▲C.L</p> <p>▼F.L(床)仕上げ</p>	 <p>開口寸法 (F.L.仕上がり)</p> <p>▲C.L</p> <p>▼F.L(床)仕上げ</p>
	 <p>開口寸法(上枠長さ) (下地枠外W)</p> <p>小壁</p> <p>【巾寸法】 開口寸法 (= 下地枠外W)</p>	<p>【高さ寸法】 上枠下地がある場合</p>	<p>【高さ寸法】 上枠下地が無い場合</p>
ポイント	<p>※開口寸法は邸別の納まり図でご確認ください。</p> <p>※納まり図の高さ寸法はF.L(床仕上げ面)からの寸法となっているので注意してください。</p>		

# □ 床付レールの取付位置

forステルス【標準仕様】

施工手順書2024/8改訂

## 床付レール（埋込Vタイプ）を取付ける場合の床溝加工位置

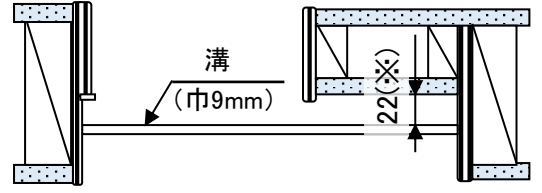
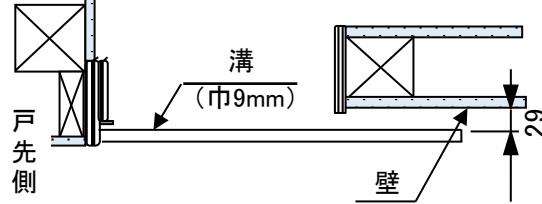
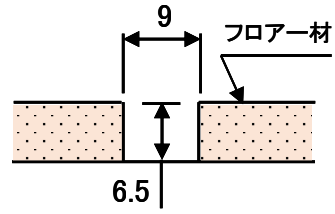
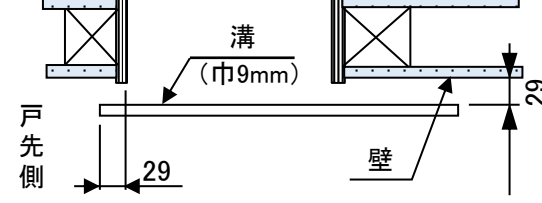
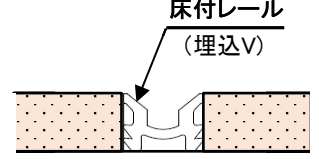
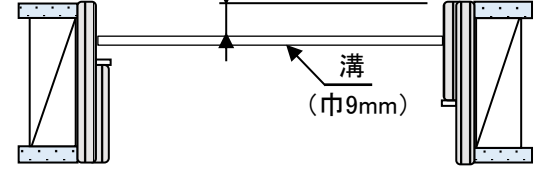
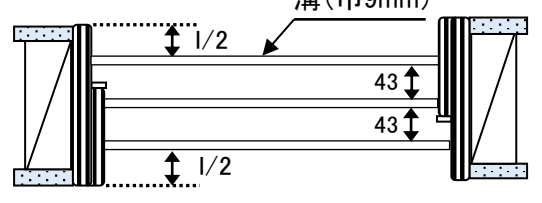
<p>片引き戸 床付レール(埋込V)</p>	 <p>溝 (巾9mm)</p> <p>22(※)</p> <p>※塗り壁の場合：25      ボード面からの寸法となります</p>	
<p>アウトセット 片引き戸エンド枠付き 床付レール(埋込V)</p>	 <p>溝 (巾9mm)</p> <p>戸先側</p> <p>壁</p> <p>29</p> <p>※塗り壁共通      ボード面からの寸法となります</p>	 <p>9</p> <p>フロー材</p> <p>6.5</p>
<p>アウトセット 片引き戸エンド枠無し 床付レール(埋込V)</p>	 <p>溝 (巾9mm)</p> <p>戸先側</p> <p>壁</p> <p>29</p> <p>※塗り壁共通      ボード面からの寸法となります</p>	 <p>床付レール (埋込V)</p>
<p>3枚引違い戸 (上吊+連動タイプ) 床付レール(埋込V)</p>	 <p>(壁厚-111)/2 (※)</p> <p>溝 (巾9mm)</p> <p>※マルコシリーズの場合：(壁厚-101)/2</p>	<p><b>溝加工寸法は巾9mm×深さ6.5mm</b></p> <p>床付レール（埋込V）がきつく入らなかったり、緩くて外れてしまわないように、加工寸法を守ってください。</p> <p>※本表は床付レール（埋込V）の場合を示します。 ※床付レール（面付）は床仕上げの上から同梱のビスで取付けます。</p>
<p>3枚引違い戸 (上吊+非連動タイプ) 床付レール(埋込V)</p>	 <p>溝(巾9mm)</p> <p>1/2</p> <p>43</p> <p>43</p> <p>1/2</p>	

ポイント

- ※床付レールは（埋込V）と（面付）の2タイプをご注文時に選択できます。
- ※床付レール（埋込V）を埋め込む溝は、縦枠面から縦枠面までとしてください。
- ※マルコシリーズは扉厚が異なるため床付レール(埋込V)の取付位置寸法が異なりますのでご注意ください。
- ※2枚引違い戸(上吊)は床付ガイド納まりが標準設定のため、床付レールは取付きません。

# □上枠下地の取付【天井高納まり】

forステルス【標準仕様】

施工手順書2024/8改訂

## 親子戸、片開き戸、引き戸(床付レール)

### 【片開き戸、引き戸(床付レール)・標準仕様】

上枠下地(神谷支給品)はありませんので、天井石膏ボードを張り伸ばしてください。

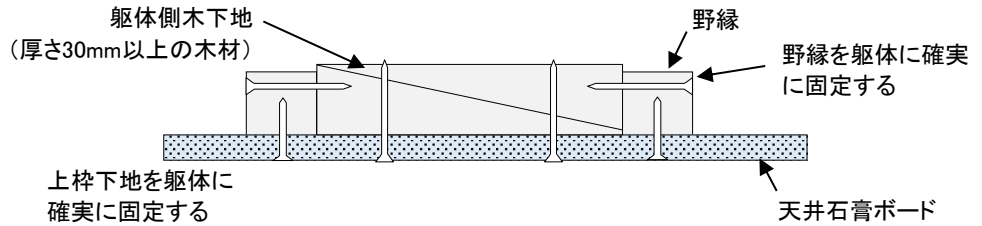

上枠下地が取付かない場合の天井ボードの貼り方(後頁9ページ参照)

### 【片開き戸・OPソフトモーション付/親子戸・標準】

天井に金物が取付くため、上枠下地が取付きます。

**【注意】**  
縦枠勝ち、上枠下地負けで納めます(縦枠下地は上部加工済)



「ソフトモーション付」の場合は、上枠下地の向きを確認してください。

※親子戸の場合、フランス落としの受け金物を取付けるための穴は現場加工となります。取付位置は別途、施工手順書「扉・金物の取付」③-1 開き戸をご参照ください。

上枠下地を接着剤・取付ビス(現場手配品)併用で躯体側木下地に固定します。(縦枠下地勝ち)

その際、上枠下地の裏側には30mm以上の木材を入れてください。

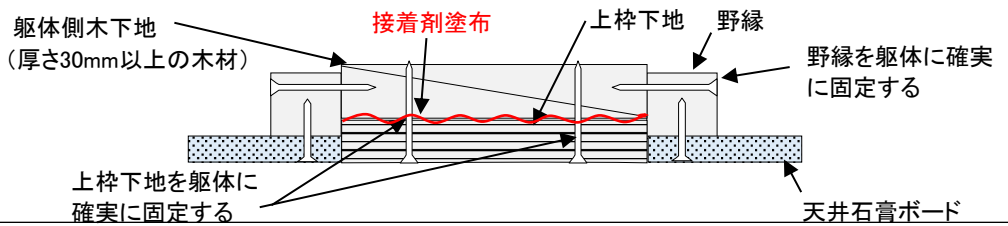

天井石膏ボードを固定する野縁材と上枠下地は躯体側木下地にしっかりと固定してください。しっかり固定されていないと、クロスの子ビ、ヨレ、塗り壁の子ビの原因となります。

## 引き戸(上吊)

上枠下地を接着剤・取付ビス(現場手配品)併用で躯体側木下地に固定します。

その際、上枠下地の裏側には30mm以上の木材を入れてください。

**【注意】**  
縦枠負け、上枠下地勝ちで納めます。

**【注意】**  
扉(40Kg/枚)を吊り込んだ時に上枠が垂れ下がらないように固定してください。

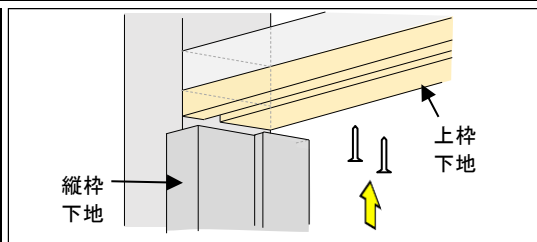

上枠下地を取付けた後、天井石膏ボードを貼り、縦枠下地を取り付け(後頁15,16ページ参照)ます。

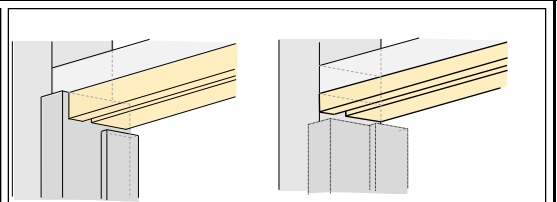

**【縦枠勝ち】** → **【上枠勝ち】**  
※2023vol2カタログより、引き戸(上吊)上枠下地は「縦枠勝ち納まり」から「上枠勝ち納まり」へ変更になり、上枠長さはw下地枠外寸法で納品されます。

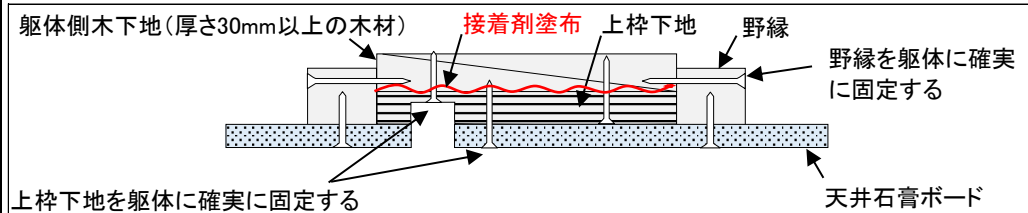

天井石膏ボードを固定する野縁材と上枠下地は躯体側木下地にしっかりと固定してください。しっかり固定されていないと、クロスの子ビ、ヨレ、塗り壁の子ビの原因となります。

- ポイント**
- ※上枠下地の取付にはしっかりと固定できるビス(現場手配品)を使用し、下穴を空け、レールビスと干渉しない位置でビス留めしてください。
  - ※上枠下地取付後にクロスで仕上げますので、ビスの頭が飛び出さないようにしてください。
  - ※上枠下地の裏側には、必ず30mm以上の木材を入れてください。

# □上枠下地の取付【下がり壁納まり】

forステルス【標準仕様】

施工手順書2024/8改訂

## 親子戸、片開き戸

上枠下地に接着剤を塗布し、ビス(現場手配品)で躯体側木下地に固定します。  
 ※躯体側木下地の厚みは30mm以上としてください。

**【注意】**  
 縦枠勝ち、上枠下地負けで納めます(縦枠下地は上部加工済)

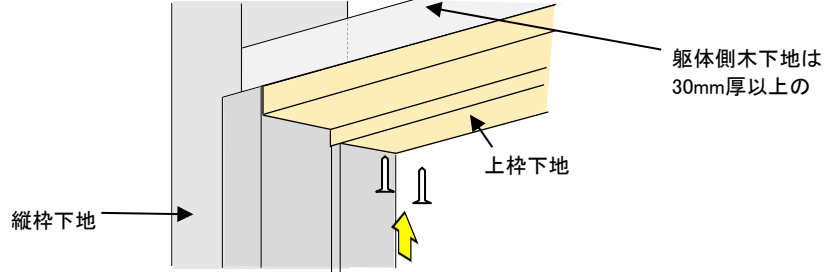

上枠下地の長さはw下地枠内寸法で納品されますので、縦枠下地勝ち、上枠下地負けで納めます。

## 引き戸(上吊)

上枠下地に接着剤を塗布し、ビス(現場手配品)で躯体側木下地に固定します。  
 ※躯体側木下地の厚みは30mm以上としてください。

**【注意】**  
 縦枠負け、上枠下地勝ちで納めます。

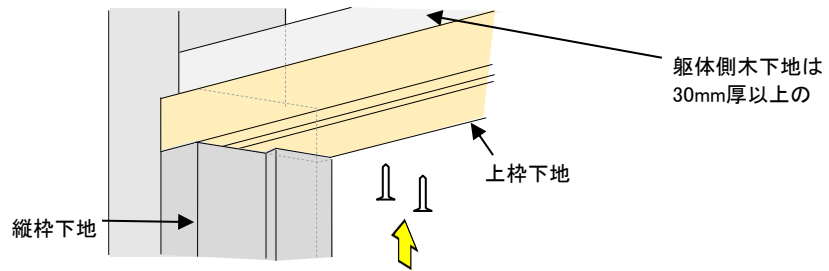

上枠下地の長さはw下地枠外寸法で納品されますので、縦枠下地負け、上枠下地勝ちで納めます。

- ポイント**
- ※上枠下地の取付にはしっかりと固定できるビス(現場手配品)を使用し、下穴を空け、レールビスと干渉しない位置でビス留めしてください。
  - ※上枠下地枠取付後にクロスで仕上げますので、ビスの頭が飛び出さないようにしてください。
  - ※上枠下地の裏側には、必ず30mm以上の木材を入れてください。



# □天井ボードの貼り方、 上枠下地取付時の注意点

forステルス【標準仕様】

施工手順書2024/8改訂

注 上枠下地が取付かない場合の天井ボードの貼り方		開き戸・引き戸(床付レール)共通
<p>クロスよれの原因となりますので開口上部の天井石膏ボードの貼り方には注意が必要です。</p> <p>※特に開口部直上に梁があり、右図ボード②を梁に直接留め付け、右図ボード①③を隙野縁に留め付ける場合、動きが出やすくなります。</p>	<p>天井石膏ボードは開口部でのジョイントを避ける</p>	<p>【納まり例】</p> <p>見切材・目地材 ※図はフクビ製クロス目地</p> <p>天井の石膏ボードにジョイントができる場合は、目地材・見切材を使用するのが有効です</p>

注 引き戸(上吊)の上枠下地の長さ	
<p>上枠下地の長さについて</p>	<p>※L=2421mm以上の場合は、2分割で納品 ※上枠下地の長さはw下地枠外寸法で納品</p>

注 アウトセット片引き戸(上吊)の上枠下地の取付向きと取付位置	
<p>アウトセット片引き戸の上枠下地の取付向きと取付位置について</p>	<p>壁石膏ボード勝ち 上縦枠下地</p> <p>壁石膏ボード勝ち 上縦枠下地</p> <p>壁石膏ボード勝ち 中方立下地</p> <p>壁石膏ボード勝ち 上縦枠下地</p> <p>柱</p> <p>柱</p> <p>柱</p> <p>戸先側</p> <p>↑広い方</p> <p>↑広い方</p> <p>↑41mm</p> <p>上枠下地</p> <p>上枠下地</p>
	<p>【アウトセット片引き戸エンド枠付きの場合】 上枠下地の向きに注意(広い方が外側)</p> <p>【アウトセット片引き戸エンド枠無しの場合】 上枠下地の位置に注意(中方立下地内から41mm)</p>

**ポイント** ※アウトセット片引き戸の上枠は壁石膏ボード勝ちで納めます。

# □ 上枠下地取付後の注意点

forステルス【標準仕様】

施工手順書2024/8改訂

## 注 ポケット戸：戸袋側の上レールは小壁を立てる前に取り付けて下さい！

小壁を立てる前に必ず戸袋用上レール【戸尻側】を取付けてください。その際、取付向きを確認して付属の上レール取付ビスで固定してください。

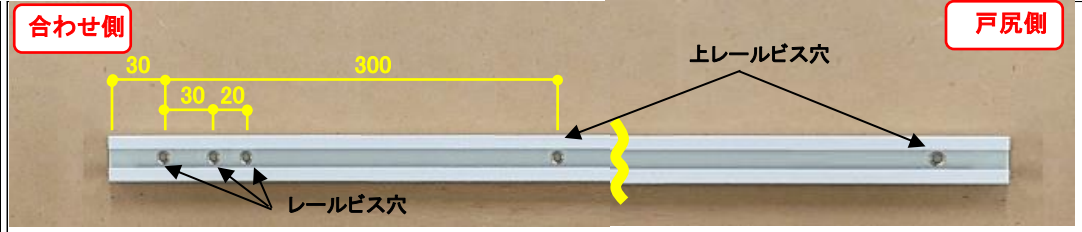

小壁を立てる前に戸袋用上レール【戸尻側】を向きを確認し、取付ける  
※戸袋用上レール裏面の「戸尻側」「合わせ側」のシールを確認

次に戸袋用トリガー(戸尻用)のビス穴がついている側を手を持ち、先端にピンがついている側から戸袋用レール【戸尻側】内に差し込み、合わせ側の端面まで差し込んでください。この時点でトリガーのビス留めはしないでください。

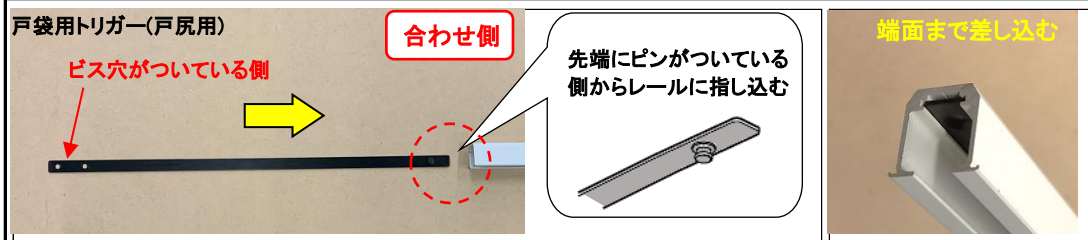

戸袋用トリガー(戸尻用)を戸袋用上レール【戸尻側】に差し込む  
※長いトリガーが戸袋用トリガー(戸尻用)

戸袋用トリガー(戸尻用)を合わせ側の端面まで差し込む

※レール内にゴミやアルミの切粉などはきれいに取り除いてください。

- ポイント**
- ※ソフトクローザーの誤作動の原因となりますので、下記2点に注意してください。
    - ・上レールの取付ビスの締め過ぎやビス頭の出っ張りが無いように注意してください。
    - ・戸袋用レール【戸尻側】と【戸先側】の合わせ面にズレや段差できないように取付けてください。
  - ※小壁施工後に戸袋用トリガー(戸尻用)を取り付ける際は、ドライバーの軸長さは100mm以上のものをご使用ください。(ドライバーの軸長が短いとビス頭が斜めに取付けられてソフトクローザーが干渉し、破損の原因となります。)

# □ 片方立下地、戸袋内部下地

## 片方立下地、戸袋内部下地の取付 片引き戸、ポケット戸、2・3枚引込み戸

片方立下地、及び戸袋内部下地を接着剤・取付ビス(現場手配品)併用にて躯体に固定します。

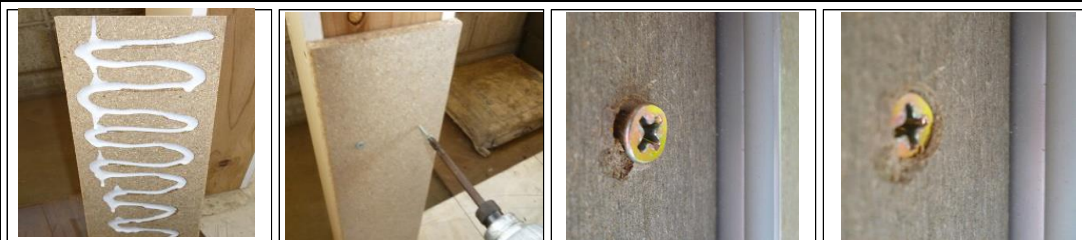

裏面に接着剤全面塗布  
(推奨：酢ビ系)

下地表よりビス固定

調整ビス頭の飛び出し  
×

○

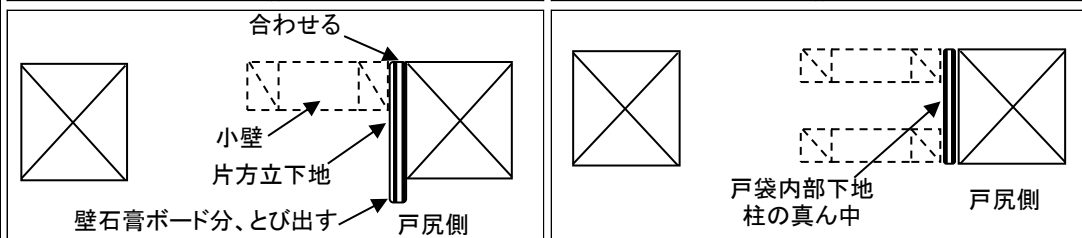

【片引き戸、2・3枚引込み戸】  
片方立下地の取付位置



【ポケット戸】  
戸袋内部下地の取付位置

ポイント

# □片方立下地、戸袋内部下地

forステルス【標準仕様】



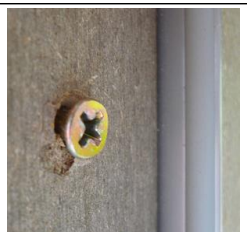
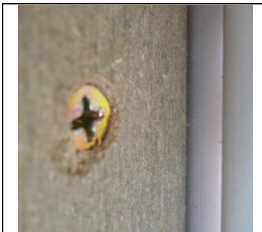
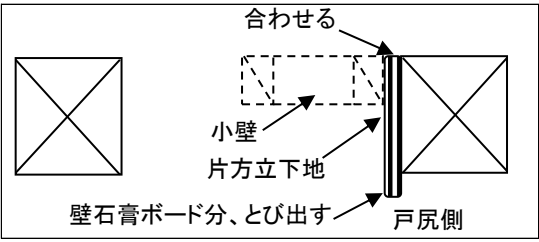
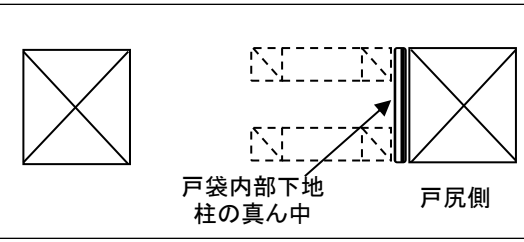

施工手順書2024/8改訂

片方立下地、戸袋内部下地の取付		片引き戸、ポケット戸、2・3枚引込み戸		
<p>片方立下地、及び戸袋内部下地を接着剤・取付ビス(現場手配品)併用にて躯体に固定します。</p>				
	<p>裏面に接着剤全面塗布 (推奨：酢ビ系)</p>	<p>下地表よりビス固定</p>	<p>調整ビス頭の飛び出し ×</p>	<p>○</p>
				
	<p>【片引き戸、2・3枚引込み戸】 片方立下地の取付位置</p>		<p>【ポケット戸】 戸袋内部下地の取付位置</p>	
ポイント				

# □ 中方立下地

forステルス【標準仕様】

施工手順書2024/8改訂

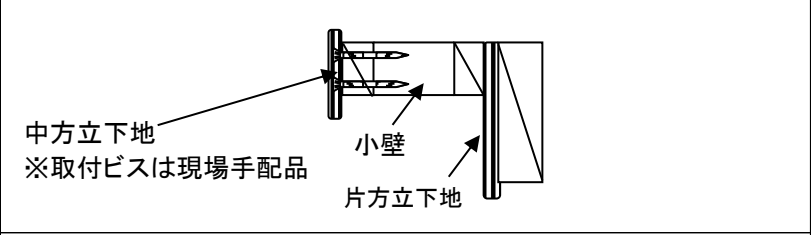
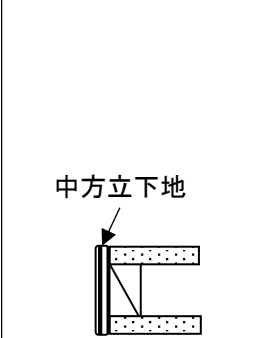
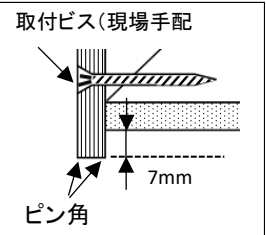
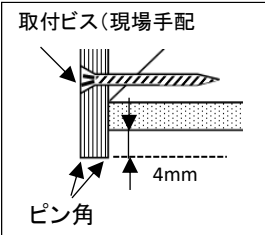
中方立下地の取付		片引き戸、アウトセット片引き戸、ポケット戸			
<p>【共通】</p> <p>中方立下地の取付は接着剤・取付ビス(現場手配品)併用で躯体に固定します。</p>					
	<p>中方立下地裏面に接着剤 全面塗布(推奨：酢ビ系)</p>	<p>小壁を立てて 中方立下地を取付</p>	<p>調整ビス頭の飛び出し ×</p>	<p>○</p>	
<p>【片引き戸】</p> <p>小壁を立てて中方立下地を取り付けます。</p>					
	<p>【片引き戸の場合】</p>	<p>・小壁を立てて中方立下地の取付</p>			
<p>【ポケット戸】</p> <p>手前と奥の小壁は18mmの段差をつけてください。</p>					
	<p>【ポケット戸の場合】</p>	<p>・小壁間は57mm以上を確保 ・手前と奥の小壁は18mmの段差をつける。 ※段差をつけない場合、扉の吊り込み・取り外しが出来ません。</p>			<p>中方立下地=小壁厚 壁厚よりチリはでない</p>
<p>【アウトセット片引き戸】</p> <p>壁厚に対して扉側に7mm（塗り壁時4mm）のチリが出ます。</p>					
	<p>【アウトセット片引き戸の場合】</p>	<p>・チリが出る側(扉側)に ピン角を向ける</p>	<p>【クロス仕上の場合】 壁厚より7mmチリが出る</p>	<p>【塗り壁仕上の場合】 壁厚より4mmチリが出る</p>	
<p>ポイント</p>	<p>※中方立下地は、床仕上げ面から上枠下地の下端までの長さです。 ※下地枠の取付にはしっかりと固定できるビス(現場手配品)を使用し、必ず下穴の開いている位置でビス留めしてください。 ※下地枠取り付け後にクロスで仕上げますので、ビスの頭が飛び出さないようにしてください。</p>				

# □小壁に必要な木下地、下部見切縁



forステルス【標準仕様】

施工手順書2024/8改訂

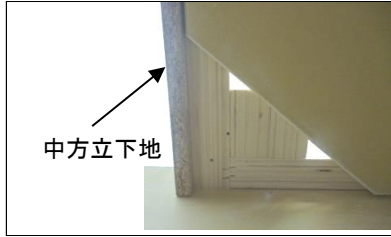
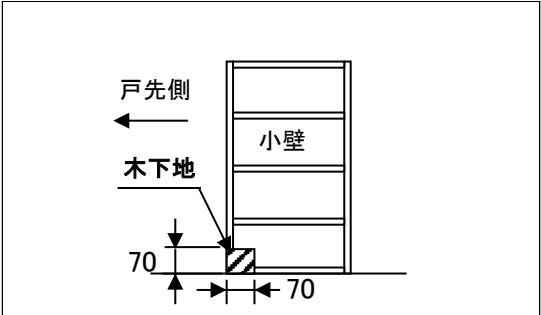
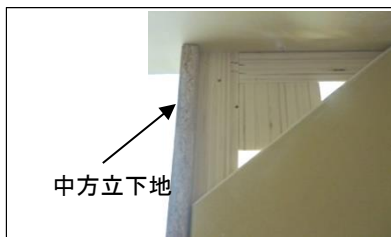
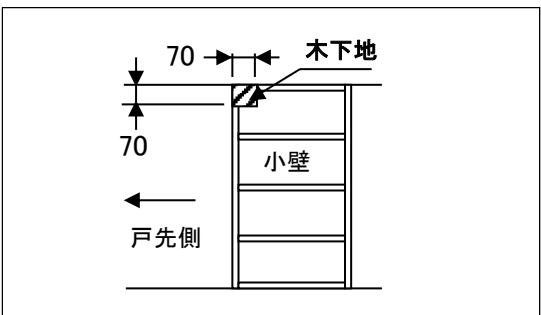
## 注 小壁の所定位置に「別途木下地」の取付が必要な場合

<ul style="list-style-type: none"> <li>・2枚引き込み戸</li> <li>・3枚引き込み戸</li> </ul>	 <p>中方立下地</p> <p>中方立下地側の小壁下端に70mm四方の木下地を取付 (後に専用の壁付ガイド金物が取付きます)</p>	 <p>戸先側</p> <p>木下地</p> <p>70</p> <p>70</p> <p>小壁</p>
<ul style="list-style-type: none"> <li>・片引き戸(床付レール)</li> <li>・アウトセット</li> <li>片引き戸(床付レール)</li> </ul>	 <p>中方立下地</p> <p>中方立下地側の小壁上端に70mm四方の木下地を取付 (後に専用金物のガイドピースが取付きます)</p>	 <p>70</p> <p>木下地</p> <p>70</p> <p>小壁</p> <p>戸先側</p>
<p>「別途木下地」：中方立下地を取付る木下地以外で金物を取り付けるために必要な木下地。</p>		

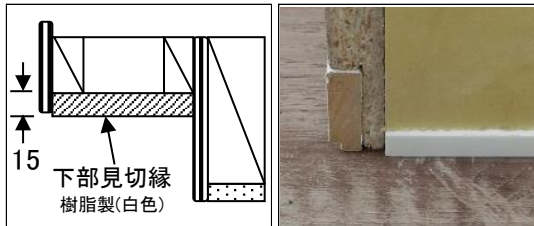
## 下部見切縁の取付 片引き戸(上吊)(床付レール)

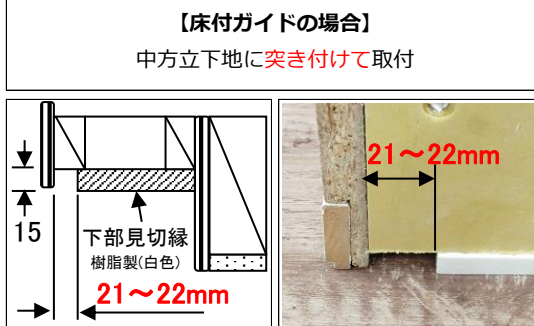
<p>小壁に沿わせて下部見切縁(樹脂製白色)を接着剤・タッカー(現場手配)併用で取付けます。</p>	 <p>15</p> <p>下部見切縁 樹脂製(白色)</p>	 <p>石膏ボード<sup>*</sup>12.5mm</p> <p>15</p> <p>2.5</p> <p>9 ΔFL</p> <p>下部見切縁 樹脂製(白色)</p>
<p>下部見切縁(樹脂製白色)の15mmの面に石膏ボードを乗せてください</p> <p>※石膏ボードは、12.5mmの設定なので2.5mmのチリが出ます。</p>	<p>【床付ガイドの場合】</p> <p>中方立下地に突き付けて取付</p>  <p>15</p> <p>下部見切縁 樹脂製(白色)</p> <p>21~22mm</p>	<p>石膏ボードは、12.5mmの設定なので2.5mmのチリ</p>
<p>ポ イ ン ト</p>	<p>【壁付ガイドの場合】</p> <p>中方立下地から空けて取付</p>	<p>※下記の引き戸(上吊)の場合、床付ガイドが標準設定品です。壁付ガイドは別売品ですので別途ご注文ください。</p> <p>※床付ガイドが標準：片引き戸、アウトセット片引き戸、2枚引き違い戸</p>

# □ 隙間隠し材

forステルス【標準仕様】

施工手順書2024/8改訂





隙間隠し材の取付【天井高納まり・天井ボード勝ち納まり】		引き戸(上吊)	
天井ボード勝ち納まりの場合は、上枠下地のレール溝と小壁の間に隙間隠し材を現場で正寸にカットして取付けてください。			
	<p>上枠下地のレール溝と小壁の間に隙間隠し材を取りつける</p>		

隙間隠し材の寸法一覧			
開閉様式別		クロス仕上げ	塗り壁仕上げ
片引き戸		D=28mm	D=31mm
アウトセット片引き戸		D=22.5mm フィットシリーズの場合 D = 18.5mm	左記と同じ
2・3枚引込み戸		D=33mm マルコシリーズの場合 D = 30.5mm	D=36mm マルコシリーズの場合 D = 33.5mm
<b>ポイント</b>	<p>※マルコシリーズは扉厚、フィットシリーズは上レールの断面寸法が異なりますので隙間隠し材のD寸法が異なります。                  ※別冊「準耐火仕様・壁石膏ボード厚15mm」は寸法が異なりますのでご注意ください。</p>		

# □縦枠下地

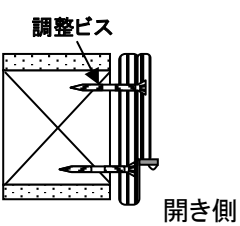
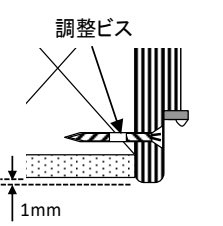
forステルス【標準仕様】

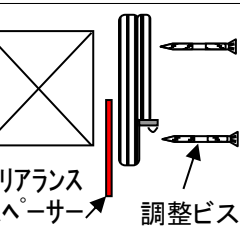
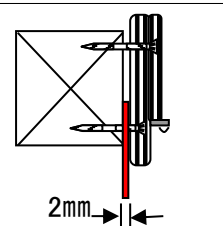
施工手順書2024/8改訂

縦枠下地の取付		共通						
<p>縦枠下地を壁厚(柱)の中央にあてレーザー等で立ちを見ながら、同梱の調整ビスで取付けてください。</p> <p>※クロス・塗り壁で仕上げますのでビス頭の飛び出しは厳禁です。</p>	 <p>調整ビス 開き側</p>	 <p>調整ビス 1mm</p>			調整ビスにより枠を固定	縦枠下地の見込寸法は壁厚+1mmずつのチリ	調整ビス頭の飛び出し ×	○
	<p>取付の際に、クリアランススペーサー(調整ビスに同梱)を柱と枠の間に入れながら、調整ビスを締めてください。</p> <p>※柱と縦枠下地のクリアランスは2mmが標準設定です。</p>	 <p>クリアランススペーサー 調整ビス</p>	 <p>2mm</p>		 <p>パッキン材</p>	クリアランススペーサーを挟む	2mmのクリアランスを保ち調整ビスで取付	調整ビス頭の飛び出し ×
<p><b>【注意事項】</b></p> <p>縦枠下地を含む全ての下地枠を取付け後、縦枠下地の調整と固定をする必要があります。</p> <p>後頁16ページの「縦枠下地の調整」と「縦枠下地の固定」をご確認ください。</p>								
<p><b>ポイント</b></p> <p>※縦枠下地の下部裏側にあらかじめ2mmのパッキン材がついてますので、枠内寸法が確保できない場合以外は外さないでください。</p> <p>※クリアランススペーサーが抜けない場合は、手動ドライバーにて少しゆるめてから外してください。</p> <p>※躯体がスタッドの場合は、調整ビスが効かないため、縦枠下地とスタッドの間に必ず木下地(15mm以上)を入れてください。</p> <p>※調整ビスを何度も出し入れすると、ビス穴が広がり、調整が効かなくなりますので、その際は別の所で再度、固定してください。</p>								

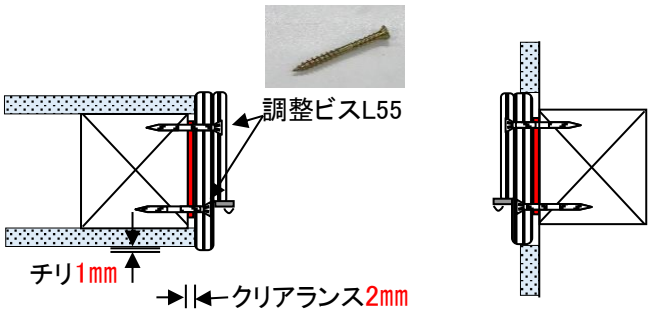
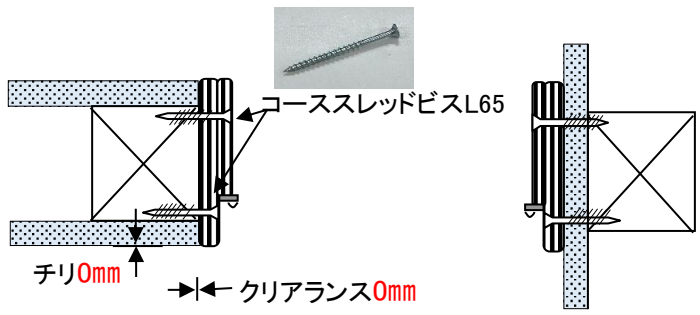
注 「標準仕様・壁石膏ボード12.5mm」と別冊「準耐火仕様・壁石膏ボード厚15mm」との違い	
<p>【標準仕様】入隅部は壁石膏ボード<b>負け</b></p>  <p>調整ビスL55 チリ1mm クリアランス2mm</p>	<p>別冊【準耐火仕様】入隅部は壁石膏ボード<b>勝ち</b></p>  <p>コーススレッドビスL65 チリ0mm クリアランス0mm</p>

# □縦枠下地

forステルス【標準仕様】

施工手順書2024/8改訂

縦枠下地の調整		共通	
<p>&lt;片開き戸&gt; 開口定規で下地枠内W寸法を確認してください。 ※引き戸には開口定規はついていません。</p>			
	<p>下地枠内（広）に開口定規をあて開口を確認</p>	<p>下地枠内W(広)</p>	
<p>&lt;引き戸&gt; レーザーを使い、枠の建付けを確認してください。</p>			
<p>調整が必要な時は、手動ドライバーを使用し調整ビスで縦枠下地の出し入れを行ってください。</p>			
	<p>手動ドライバーで枠の建付調整</p>	<p>枠・柱の横断面</p>	

縦枠下地の固定		共通	
<p>取付・調整後、縦枠下地と柱の間にクサビ、又はパッキン（現場手配品）を接着剤併用（表裏塗布）にて差込み、縦枠下地が動かないようガッチリ固定してください。</p>			
	<p>クサビ又はパッキンに接着剤を塗布し縦枠下地と柱をガッチリ固定（クロス・塗り壁のヒビ割れ防止策）</p>	<p>柱面からクサビ等が飛び出している</p>	<p>柱面からクサビ等が飛び出していない</p>
<p><b>ポイント</b></p>	<p>※ウォールスルーが並列する場合など、取合により調整ビスが貫通してしまう恐れがある場合は、別途ビス(現場手配品)で取付けてください。                  ※クサビ・パッキンの差込みは、ビスとビスの間に入れてレーザー等で立ちを見ながら行ってください。                  ※クサビ・パッキンが柱面から飛び出していると、石膏ボードの取付ができないので、柱面から飛び出さないようにしてください。</p>		



# 石膏ボード・シンプル巾木の取付

forステルス【標準仕様】

施工手順書2024/8改訂

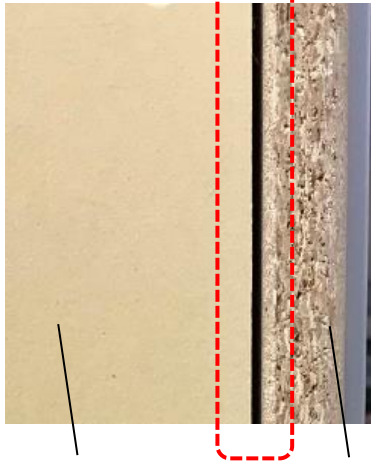
石膏ボードの取付け時の注意点				
<p>枠に突き付ける石膏ボードは面をとり、枠との間に隙間が出ないように石膏ボードを取付けてください。</p> <p><b>【注意事項】</b> クロスや塗り壁の仕上がりに影響がでる恐れがありますので必ず守ってください。</p>				
	石膏ボード	下地枠	石膏ボード	下地枠
	枠と石膏ボードの 隙間 <b>無し</b>	○	枠と石膏ボードの 隙間 <b>有り</b>	×
石膏ボードの 面取 <b>有り</b>	○	石膏ボードの 面取 <b>無し</b>	×	

シンプル巾木コーナー役物・取付け時の注意点				
<p>枠の取付・調整、及びクサビ、またはパッキンの固定が終わったら、巾木を接着剤で縦枠下地の下部の切欠き部分にはめ込むように取付けてください。</p>				
	<p>接着剤全面塗布 (推奨：酢ビ系)</p>	<p>【クロス貼り仕上の場合】 切欠き寸法：7×30</p>	<p>【塗り壁仕上の場合】 切欠き寸法：4×30</p>	<p>下地の欠き込み部分にはめ込む様に取付</p>
				
<p><b>【注意事項】</b> 巾木コーナー役物のVカット部も接着剤を塗布してください。※塗布しないと割れ易くなります。</p>				
<p><b>ポイント</b></p>	<p>※出荷時には、シンプル巾木の切欠き加工がされています。 高さ30mm以上の巾木をご使用の場合は、現場で高さ方向の切り欠きを行ってください。 ※厚さ7mmを超える巾木(現場手配品)には対応しておりません。</p>			